

RDT 100: Электронный контроллер для систем вентиляции и кондиционирования

Для универсального, автономного применения в системах вентиляции, кондиционирования воздуха, горячего водоснабжения или в подобных установках. С функциями измерения и управления для регулирования температуры, влажности, давления и потока.

Компактный DDC-контроллер с PI-, двух- или трехпозиционным регулированием, а также с функциями сдвига, последовательности и ограничения. 35 конфигураций для модели регулирования, на выбор. Заводская установка всех параметров, что позволяет быстро выполнить наладку. Вставляемая плата памяти - как опция для создания документации и копирования параметров установки.

Передняя панель с дисплеем, клавиатурой и пломбируемым переключателем (Ручной/Автоматика/Сервис). Крышка для сервисной клавиатуры и хранения краткой инструкции по эксплуатации. Корпус 144x96 мм (DIN 43700) из огнестойкого белого термoplastика (RAL 9010). Для монтажа к стене, в щит управления или на рейку, согласно EN 50022. Монтажная плата с винтовыми разъемами для проводов до 2,5 мм². Кабельный ввод сверху, сверху или снизу.



T06171

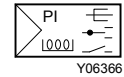

Y06366

Тип ¹⁾	Диапазон [°C]	Вид регулировки	Напряжение питания	Вес [кг]
RDT 100 F001	-30...150	P, PI, 2-поз., 3-поз.	230 V~	0.67
RDT 100 F002	-30...150	P, PI, 2-поз., 3-поз.	24 V~	0.54

Модели	№ модели регулирования					
	1 выход аналоговый	Послед. аналог. аналог.	Послед. аналог. 2-позиц.	1 выход 2-позиц.	1 выход PI (3позиц)	
1 контроллер установленной величины	0	1	15	20	30	
с командным сигналом	2	3	16	22	31	
2 контроллера установленной величины	12	-	-	21	-	
с общим сигналом текущего значения	13	-	-	27	-	
с u = выбор по мин/макс значению	14	-	-	-	-	
1 контроллер с командным сигналом	-	-	-	23	-	
с общим командным сигналом	-	-	-	24	-	
общий сигнал текущ. зн.; 1 - с коман. сигн.	-	-	-	25	-	
общий сигнал текущ. зн.; общий коман. сигн.	-	-	-	28	-	
1 каскадный контроллер	4	5	17	-	32	
с командным сигналом	6	7	18	-	33	
1 дифференциальный контроллер	8	9	-	29	34	
с командным сигналом	10	11	-	26	35	

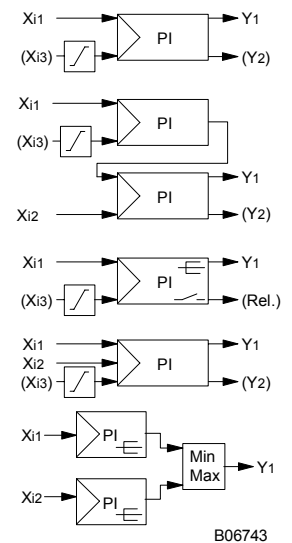

B06743

Диапазоны (за-висят от датчика)	Темп-ра [°C или K]	Процент [%]	Отн. влажность [%отн.вл.]	Абс. влажность, [г/кг]	Энтальпия [кДж/кг]	Безразмерная
Заданное знач. X _S	-30...150 °C	0...100	0...100	0.0...20	0...100	-4999...4999
Зона пропорц-ти	0.1...250 K	0.1...1000	0.1...100	0.1...100	0.1...100	10...4999

4 общих входа ²⁾		1 двоичный вход ²⁾	
Температура	Ni1000 (DIN 43760)	Пороговая величина -6 V	
Напряжение	0(2)...10 V; R _i = 100 кΩ	Выходы	
Ток	0...1 V, R _i = 500 кΩ	2 аналоговых	
Потенциометр	0(4)...20 mA, R _i = 50 Ω	1 аналоговый	
	2 кΩ (миним. 1 кΩ)	2 реле	
		0(2)...10 V, нагрузка > 5 кΩ	
		0...10 V, нагрузка > 5 кΩ	
		5(2) A, 250 V~	

Электропитание	230 V~ +10/-15%; 50...60 Гц	Степень защиты	IP 40 (EN 60529)
	24 V~ ± 20%; 50...60 Гц	Класс защиты F001 230V	II (IEC 536)
		F002 24V	III (IEC 536)
Потребляемая мощность	2.5 VA	Электросхема	A06368
Зона пропорцион-сти X _p	0.1...250 K	Чертёж	M368900
Общее рабочее время T _n	0...9990 сек	Инструкции по монтажу	MV 505379
Гистерезис X _{sd}	0.1...180 K	Рабочие инструкции	7000835 (Part 1)
Цикл	1 сек	По наладке	7000836 (Part 2)
Допуст. темп. Окруж. среды	0...45 °C	Краткие раб. инструкции	505380
Влажность окруж. среды	5...95 %отн.вл.		

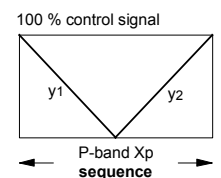
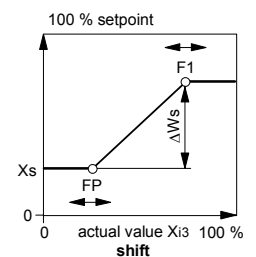

B06744

Аксессуары

369739 . . . Инструкция по эксплуатации (Часть 1, Часть 2 и краткая инструкция)

По-немецки 001, по-французски 002, по-английски 003, по-итальянски 004.

369746 001 Крышка для всей передней панели, из прозрачного термoplastика, пломбируемая

226187 002* Заглушка для гнезда платы памяти

226187 003* Вставляемая плата памяти для Flexotron

^{*)} Размерный чертёж или схема подключения доступны под тем же номером.

¹⁾ С инструкциями по эксплуатации; поскольку издаётся на нескольких языках, то при заказе необходимо указать язык.

²⁾ Устойчив к короткому замыканию и большим напряжениям до 24V_{ac}, ток на входе макс. 70mA

Контроллер RDT 100 имеет программные модули с фиксированными конфигурациями и стабильными стандартными параметрами. При выборе модели регулирования программные модули связываются (например) с каскадным контроллером с последовательным выходным сигналом и сдвигом. Наряду с этим имеются модули для мин. или макс. ограничения, выбора величин и «внешнего заданного значения». В дополнительной памяти («Memory») можно хранить все параметры пользователя в целях создания документации или их копирования для сходных установок. Все параметры хранятся стабильно. Переключатель «Ручной/Автоматика/Сервис» управляет режимами работы.

Режим «Сервис»:

В этом режиме работы выбором модели регулирования контроллер приспосабливается к выполняемой задаче регулирования; входы и выходы, а также дополнительные функции конфигурируются.

Режим «Автоматика»:

Режим регулирования с заданным значением X_s1 (внутренним или внешним), X_s2 является только внутренним значением. В этом режиме принимаются сигналы преобладающей позиции. Их можно устанавливать вручную в диапазоне от 0 до 100 %. Любые изменения параметров регулирования выполняются в «Ручном» режиме.

Дополнительные технические данные

Уровень подавления радиопомех	EN 55014 и 55022
EMC	EN 50082 -1
Совместимость	EN 12098 и CE
Температура при хранении и транспортировке	-25...+65 °C

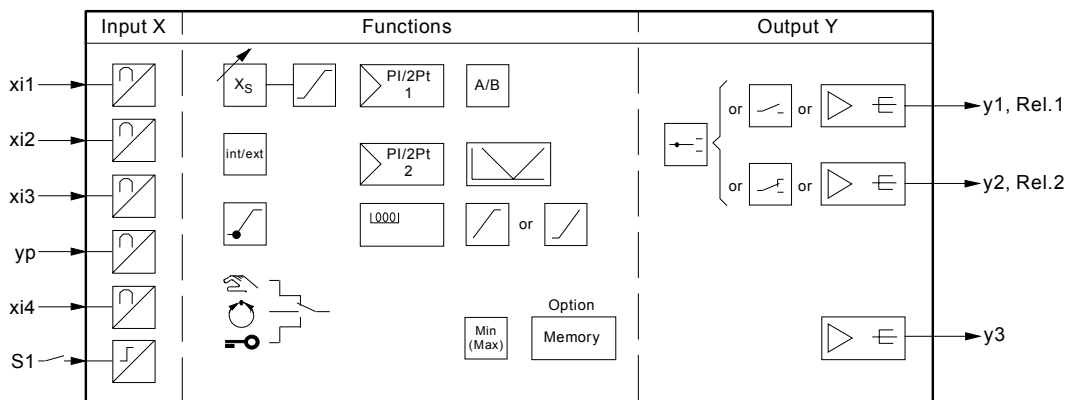

B06964

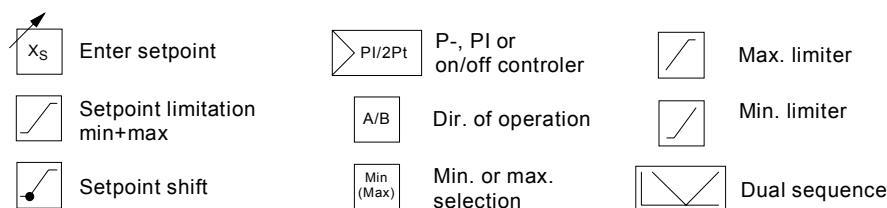

B06745

Электросхема

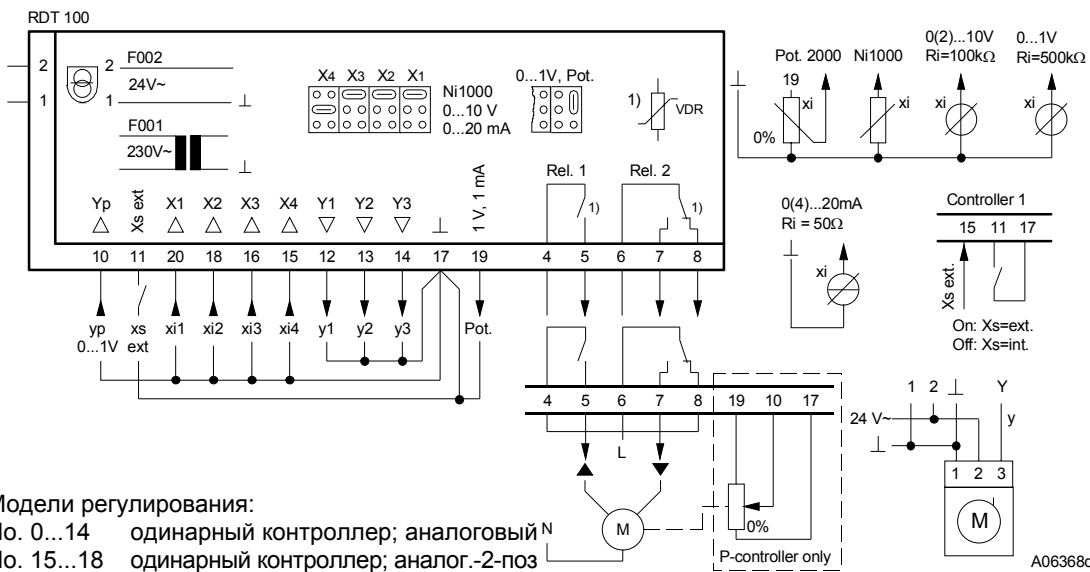

Модели регулирования:

- No. 0...14 одинарный контроллер; аналоговый
- No. 15...18 одинарный контроллер; аналог.-2-поз
- No. 20...29 одинарный контроллер; 2-позиц
- No. 30...39 одинарный контроллер; PI (3- позиц.)

Чертёж

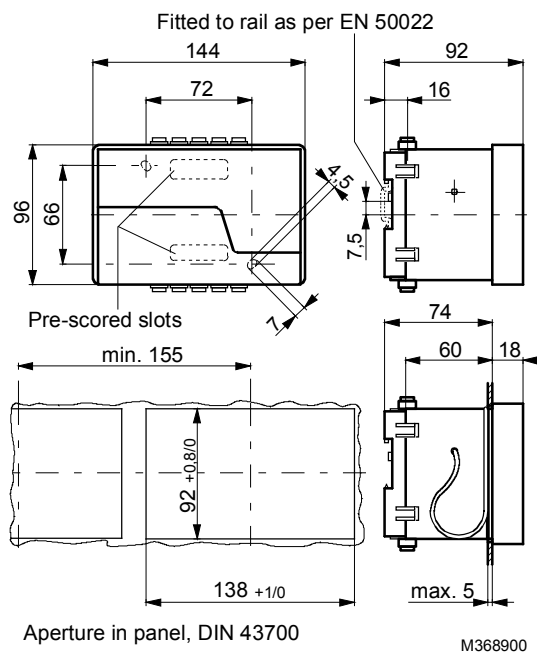

Аксессуары

226187
369857

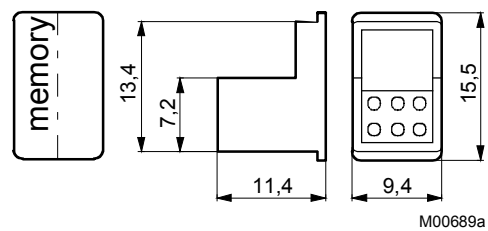

№ 0...14: Выход: аналоговый

Model 0

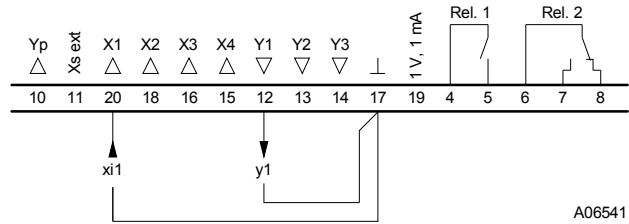
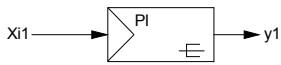

A06541

Model 1

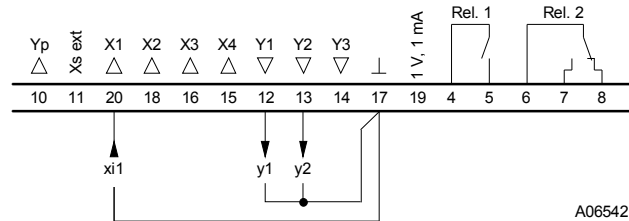
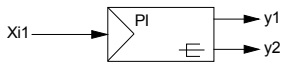

A06542

Model 2

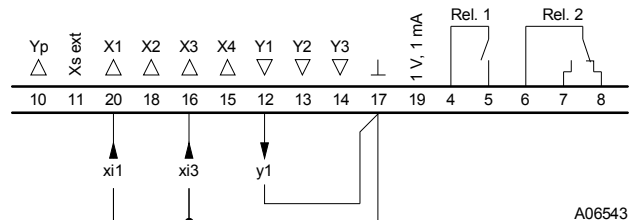
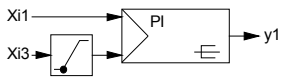

A06543

Model 3

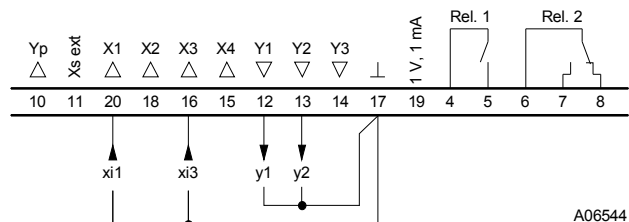
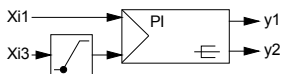

A06544

Model 4

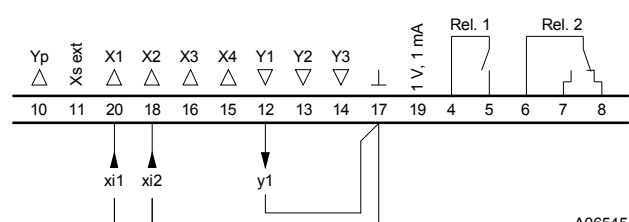
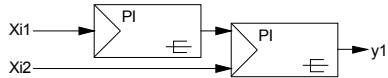

A06545

Model 5

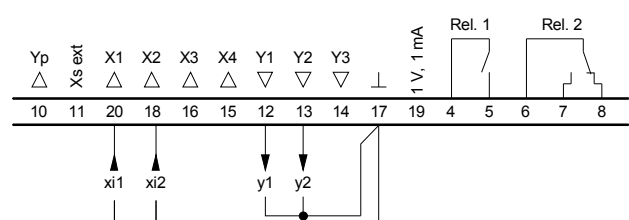
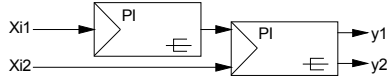

A06546

Model 6

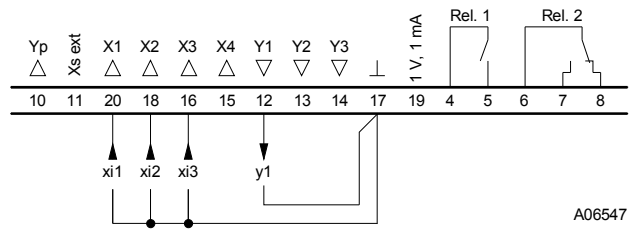
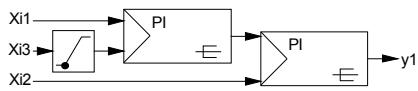

A06547

Model 7

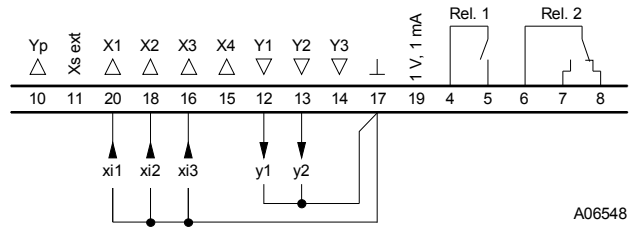
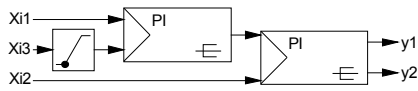

A06548

Model: 8 (Differential controller)

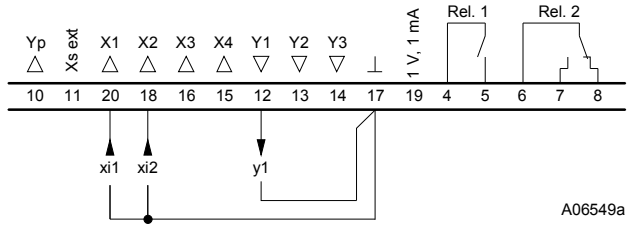
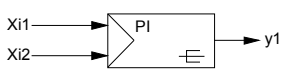

A06549a

Model: 9 (Differential controller)

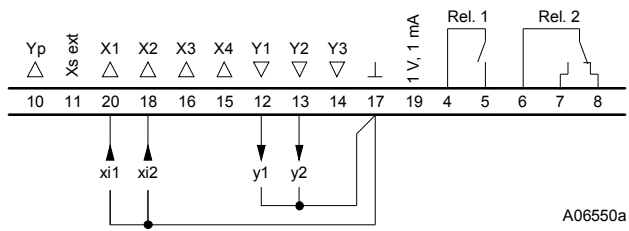
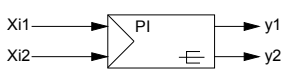

A06550a

Model: 10 (Differential controller)

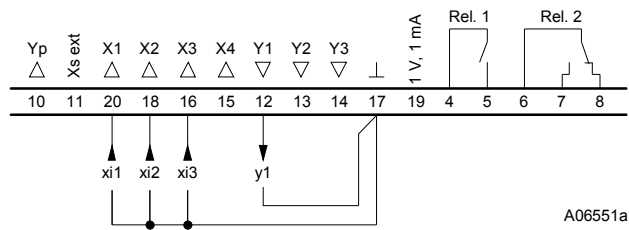
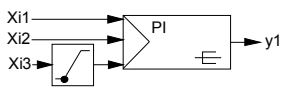

A06551a

Model: 11 (Differential controller)

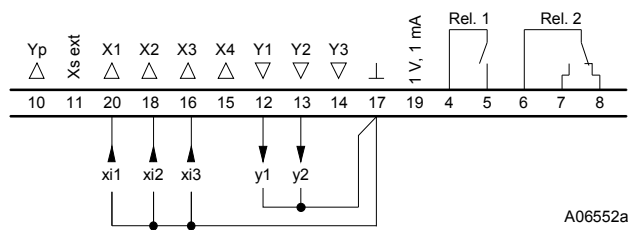
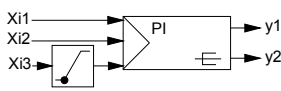

A06552a

Model 12

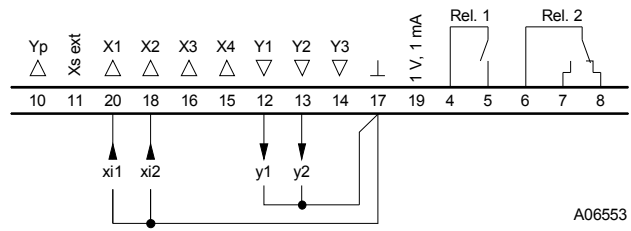
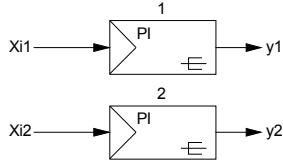

A06553

Model 13

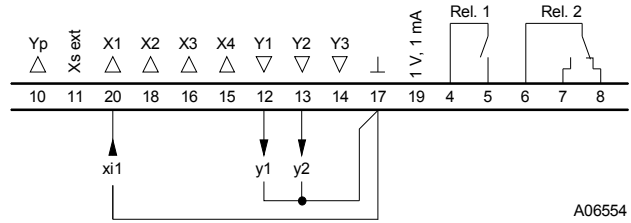
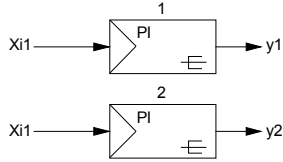

A06554

Model 14

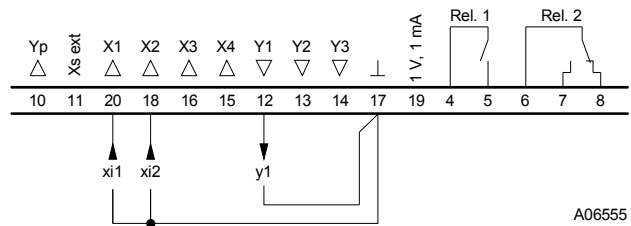
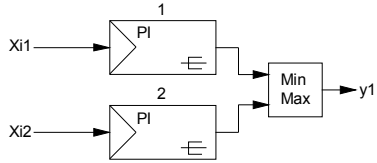

A06555

№. 15...18: Выход: аналоговый-2-позиционный

Model 15

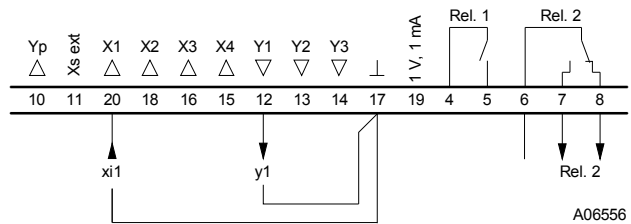
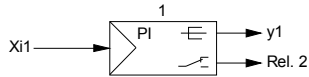

A06556

Model 16

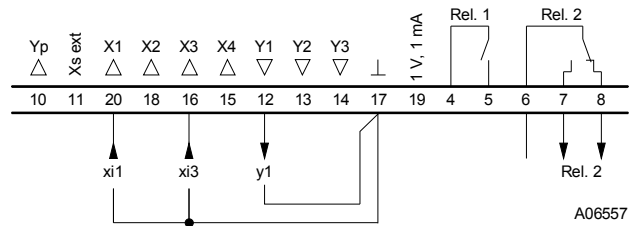
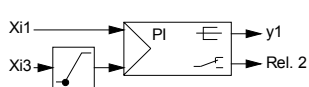

A06557

Model 17

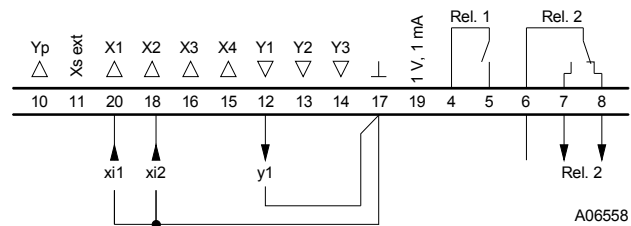
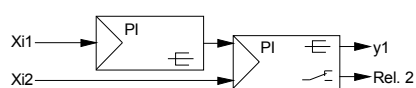

A06558

Model 18

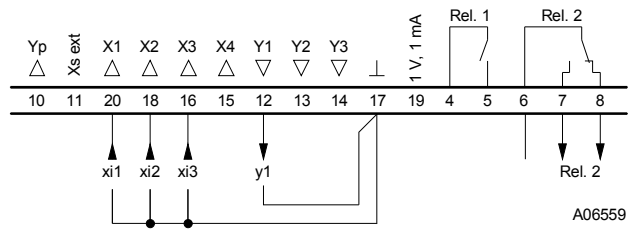
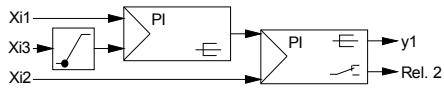

A06559

№. 20...29: Выход: 2-позиционный

Model 20

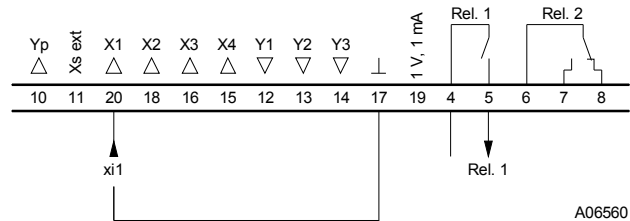
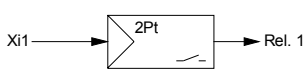

A06560

Model 21

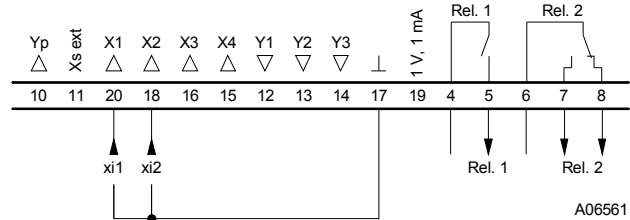
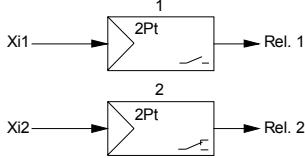

A06561

Model 22

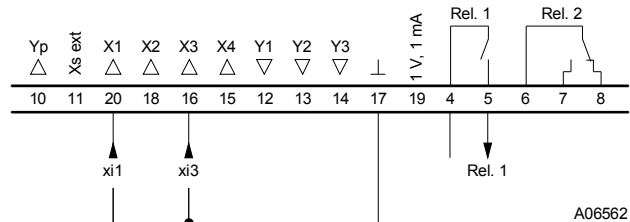
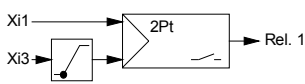

A06562

Model 23

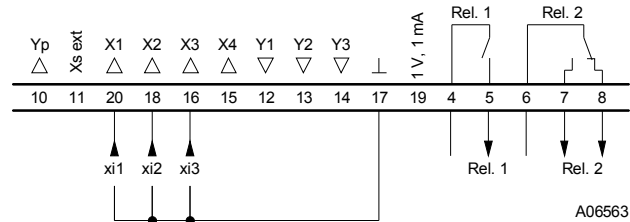
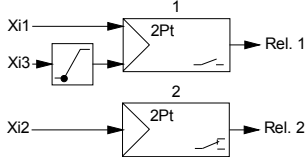

A06563

Model 24

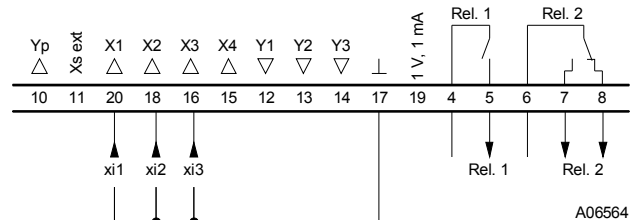
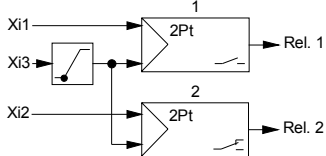

A06564

Model: 25

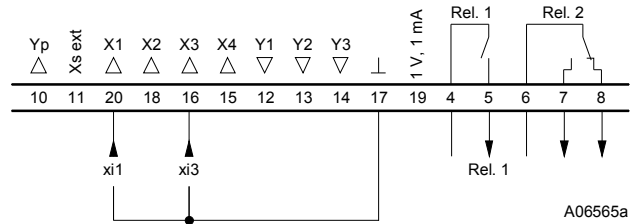
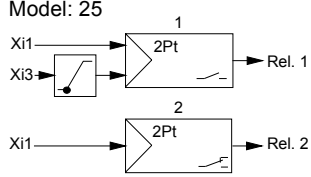

A06565a

Model: 26 (Differential controller)

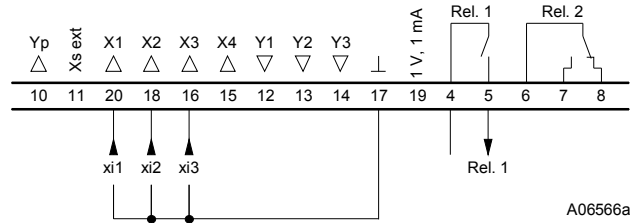
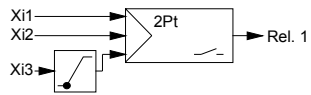

A06566a

Model 27

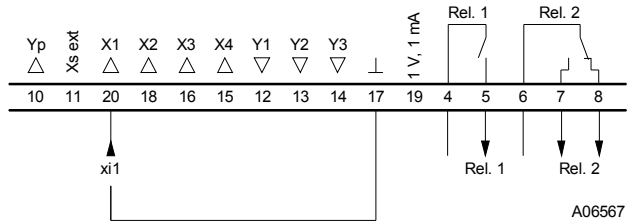
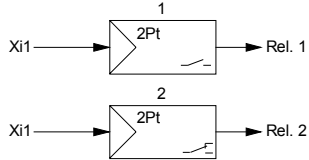

A06567

Model 28

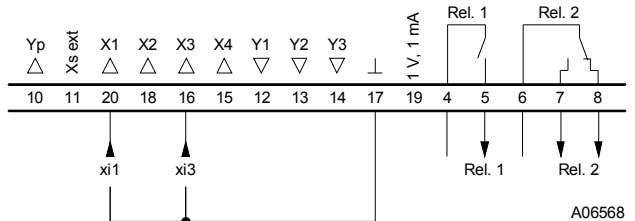
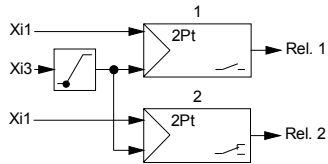

A06568

Model: 29 (Differential controller)

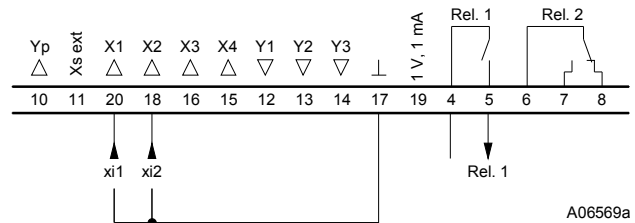
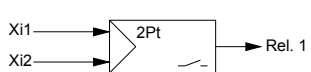

A06569a

Nos. 30...35: Выход: PI (3-позиционный)

Model 30

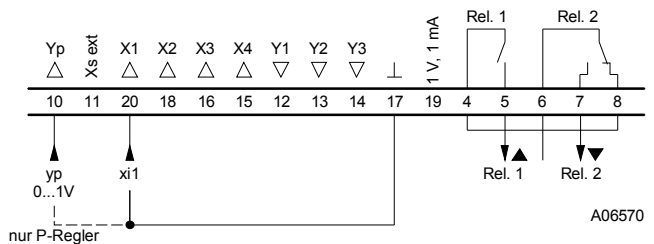
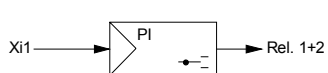

A06570

Model 31

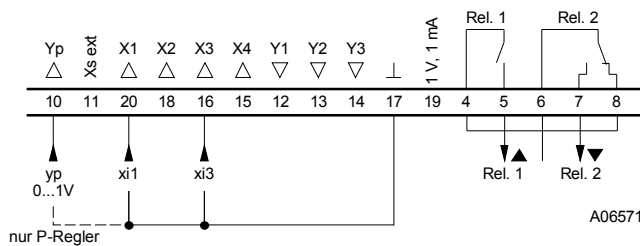
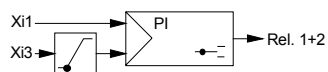

Model 32

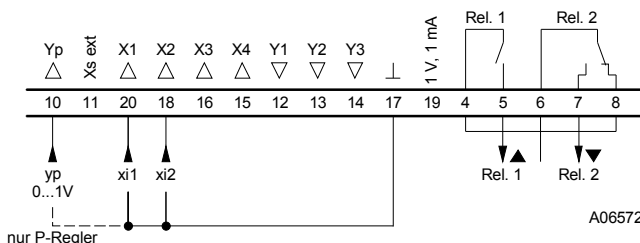
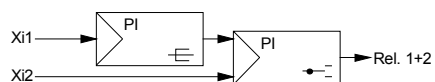

Model 33

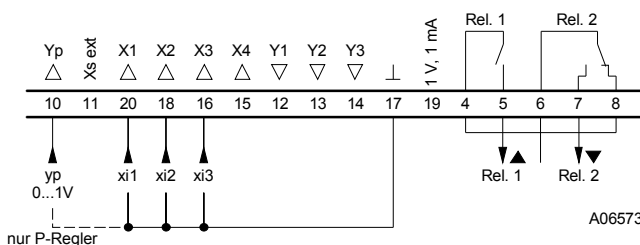
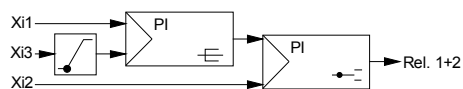

Model: 34 (Differential controller)

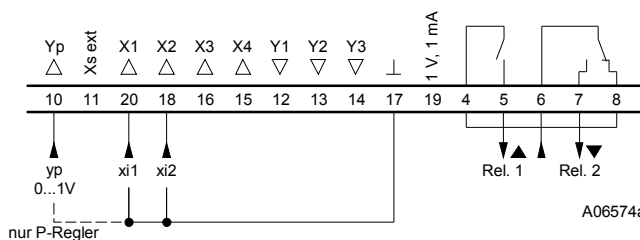
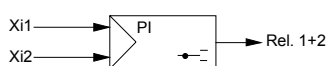

Model: 35 (Differential controller)

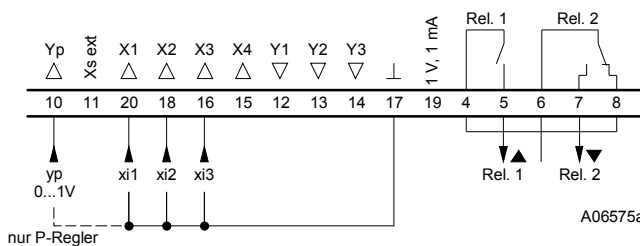
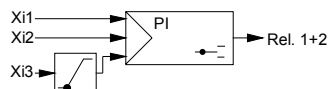

Отпечатано в Швейцарии
 Права на изменения сохраняются
 N.B.: Запятая в числах
 обозначает десятичную точку
 Fr. Sauter AG, CH-4016 Базель
 7 146100 003 M9